

2019-1-SK01-KA102-060452 *Smart Home - inovatívne
trendy v odbornom vzdelávaní*
program Erasmus+, Klúčová akcia 1: Vzdelávacia mobilita
jednotlivcov
23.08.2021 - 10.09.2021 Vitalis Schkeuditz

Dániel Mikolai
4.A

Prezentácia vyjadruje názory jej autora. Európska Komisia nie je zodpovedná za akékoľvek informácie v nej obsiahnutých.

Prípravná fáza

- Prípravná fáza prebiehala v priestoroch školy vo forme jazykovej a odbornej prípravy dvakrát týždenne
- Jazyková príprava zahŕňala osvojovanie si odbornej slovnej zásoby v anglickom jazyku a základov nemeckého jazyka
- Pred mobilitou a po mobilite sme absolvovali testovanie v rámci OLS - online jazykovej podpory

MOTIVÁCIA

- Zlepšenie odbornej zdatnosti v projektovaní
- Naučiť sa navrhovať „Inteligentné domy“
- Zlepšenie jazykových schopností
- Nové spôsoby vzdelávania
- Možnosť navštíviť Nemecko
- Skúsiť aký som samostatný
- Možnosť absolvovať časť môjho štúdia
- Príležitosť žiť v zahraničí

Čom som sa zlepšil, čo som sa naučil?

- 1. AutoCAD

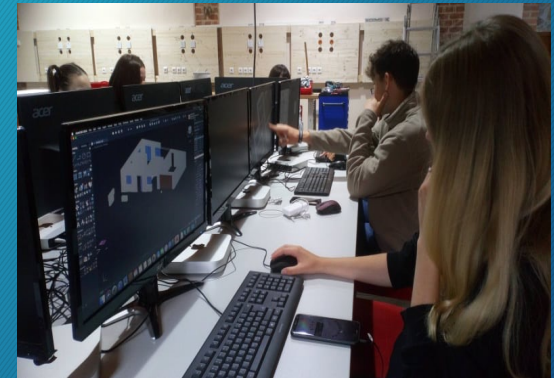
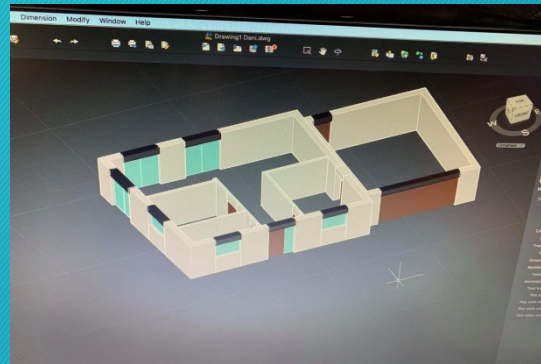
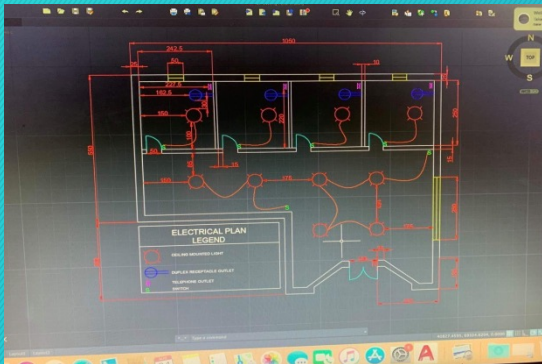

- 2. Loxone

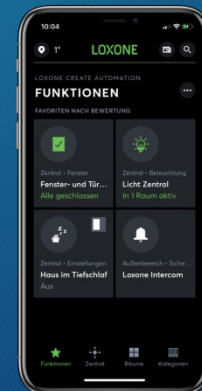
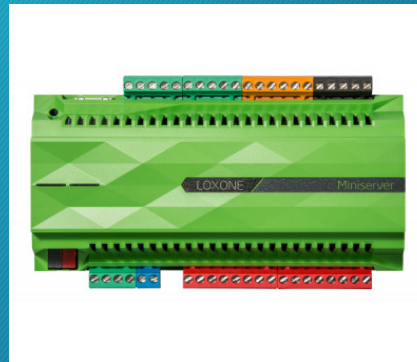
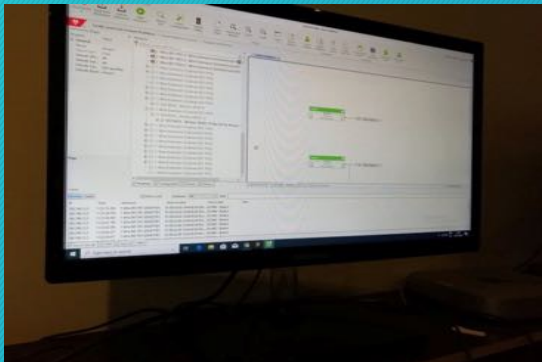

Čom som sa zlepšil, čo som sa naučil?

- 3. Elektroinštalácia



Využitelnost' projektových výstupov v budúcom živote

- Prihláška na vysokú školu
- Certifikát
- Šanca získať viac pracovných príležitostí
- Práca s modernými programami
- Jazykové zdatnosti
- Práca v početnom kolektíve

Čo mi účasť na mobilite priniesla?

- Nové znalosti v projektovaní, programovaní.
- Zlepšenie jazykových schopností.
- Práca v medzinárodnom kolektíve.
- Myslieť logicky a vyvodzovať závery.

UBYTOVANIE

- Naše ubytovanie sa nachádzalo v malom mestečku Schkeuditz.
- Schkeuditz sa nachádzal blízko Lipska kam sme chodili na prax.
- Bývali sme v zrekonštruovanej historickej budove.



STRAVA

- Raňajky sme mali formou švédskych stolov v spoločnej jedálni
- Obed A večeru sme mali v spoločnej jedálni, a každý deň sme mali na večeri aj dezert



VOLNÝ ČAS

- Voľný čas sme trávili v Klube, ktorý bol priamo v areáli Vitalisu
- V klube sme často hrali karty, čočo, biliard, poker so študentmi z iných krajín.
- Nakupovanie po praxi
- Spoznávanie Lipska



VÝLET

- Drážďany



Prax

AutoCAD

- Prvý týždeň sme sa učili pracovať v programe AutoCAD
- AutoCAD je software na projektovanie a konštruovani

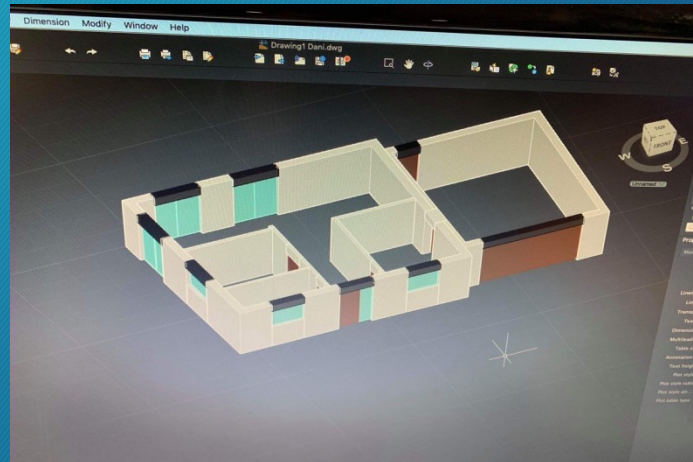
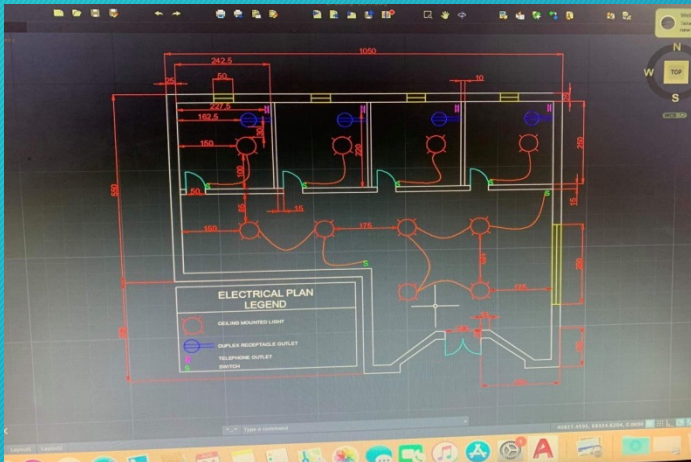
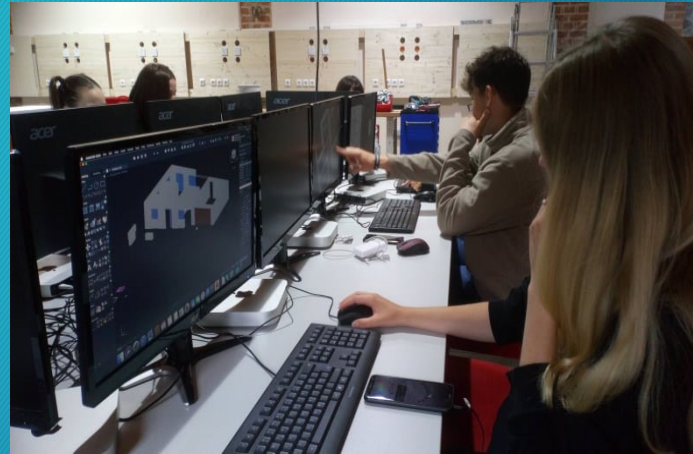

ELEKTROINŠTALÁCIE

- Naučili sme sa prepájať jednotlivé zariadenia kabeľážou



LOXONE

- Program cez, ktorý funguje Smart Home
- Programovanie ovládanie dverí, okien, osvetlenia,

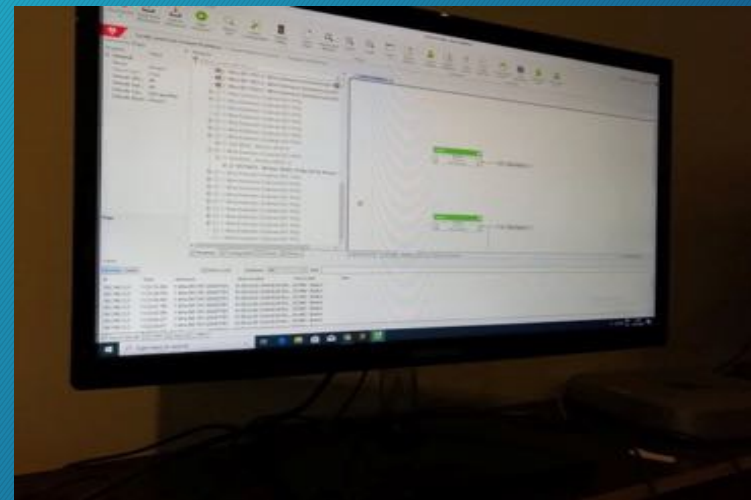
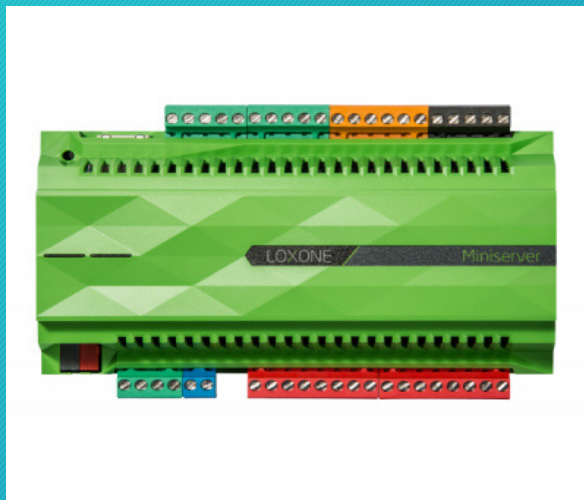
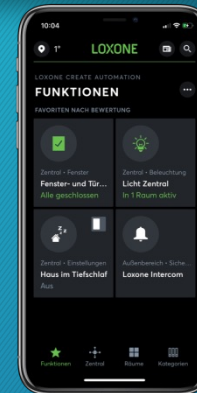

LOXONE

- Rozšírenie LOXONE



- Rozširovanie obvodov tvorí základ technológie Loxone Tree a integrácie zariadení do inteligentných domov

- LOXONE Miniserver

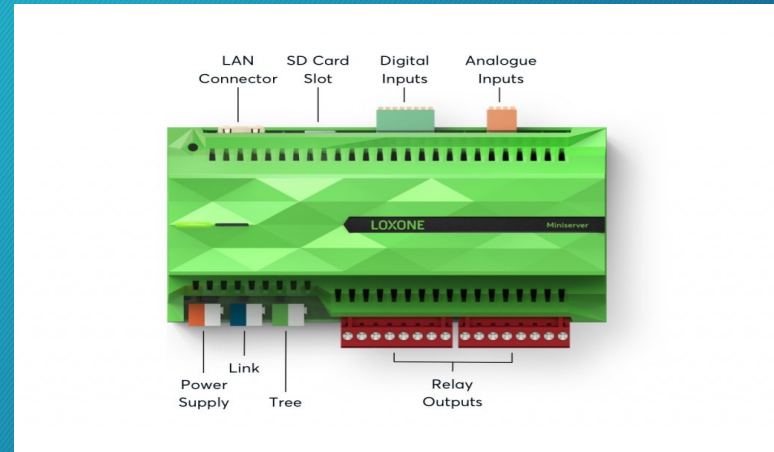

- Špičkový nástroj pre automatizáciu inteligentných domácností, komerčných nehnuteľností a špeciálnych aplikácií.

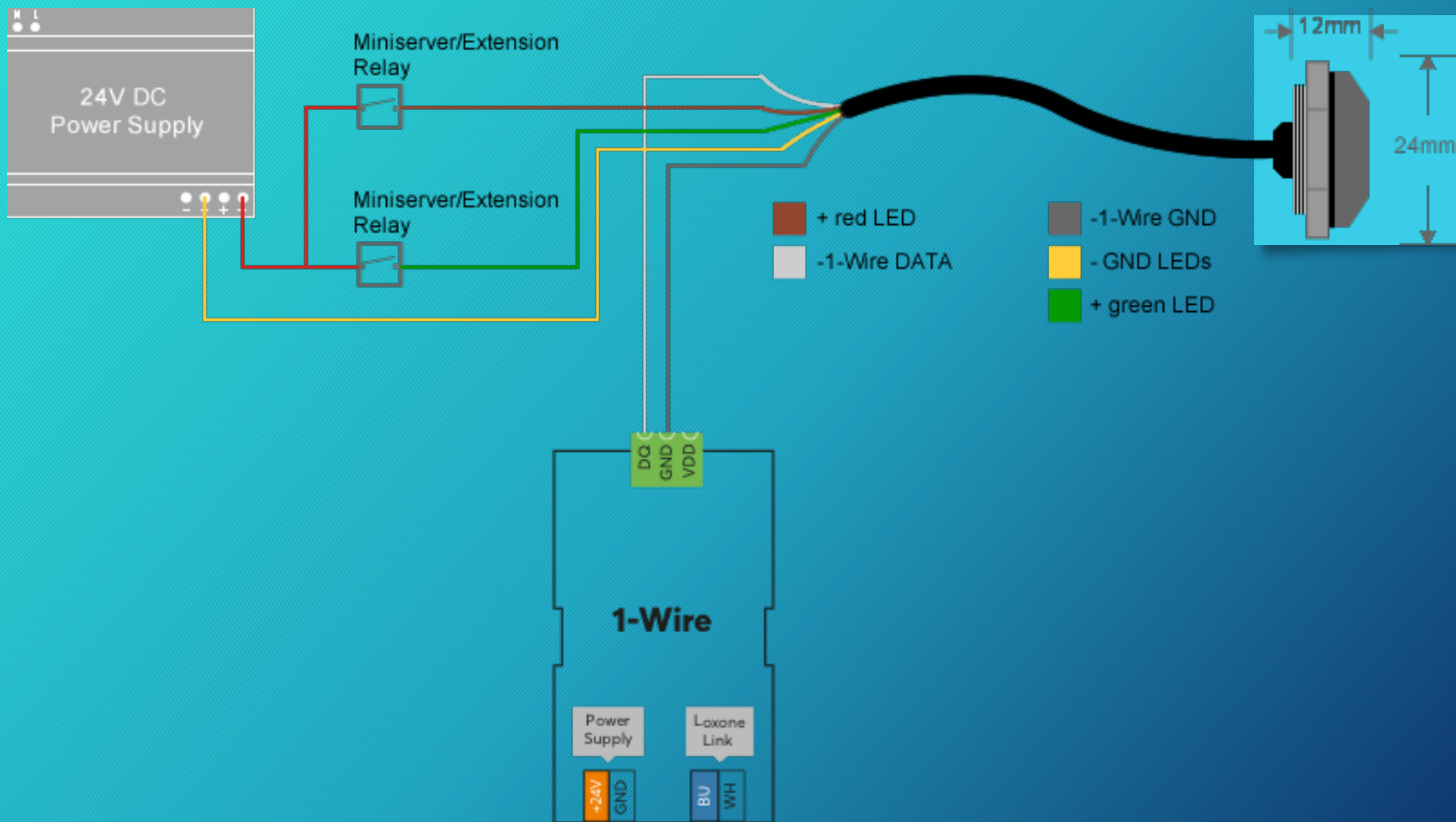

RIADENIE DOMOVEJ AUTOMATIZÁCIE A ZABEZPEČENIA SMART HOME RIEŠENIA

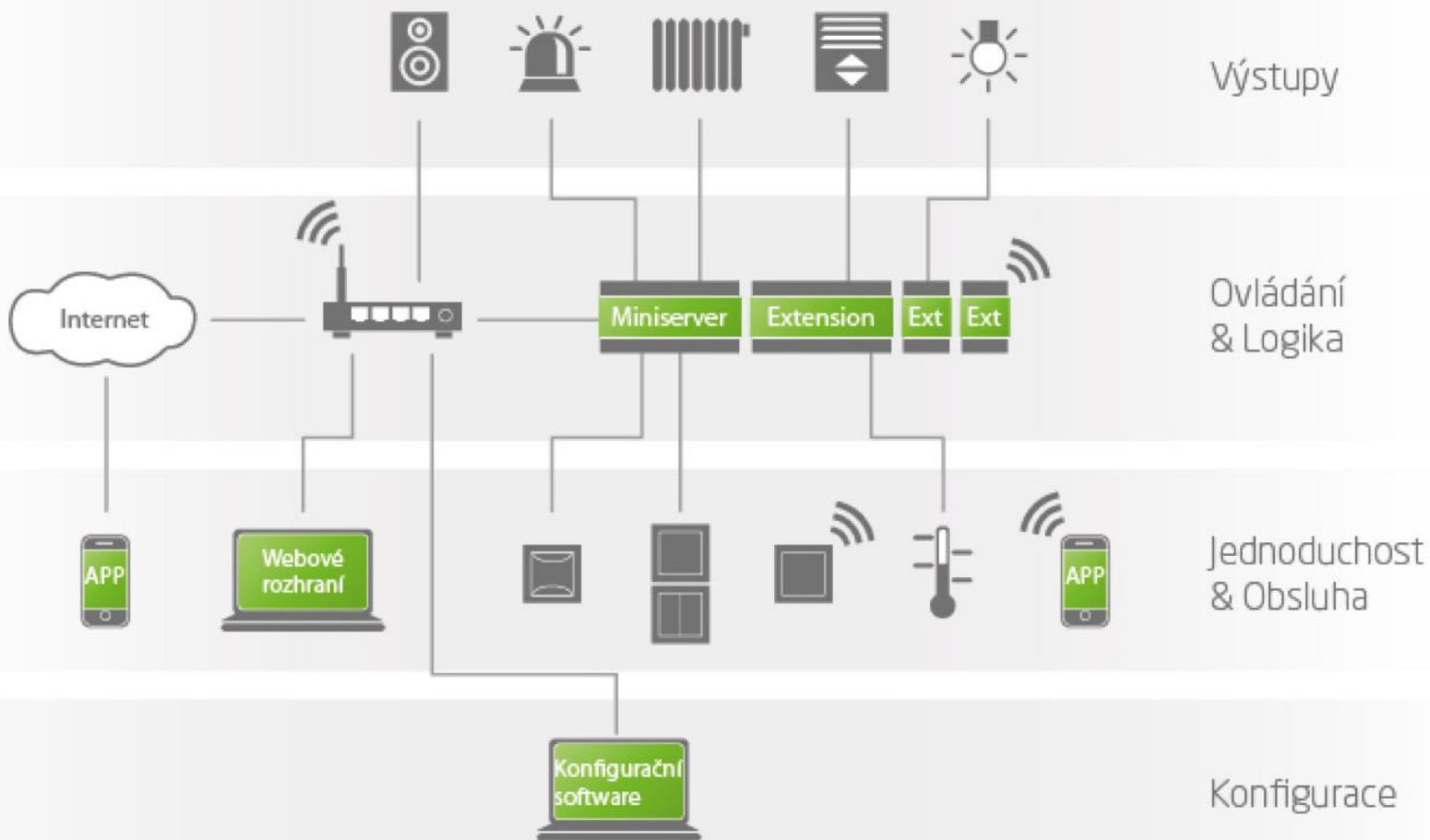

PROJEKTOVÝ VÝSTUP

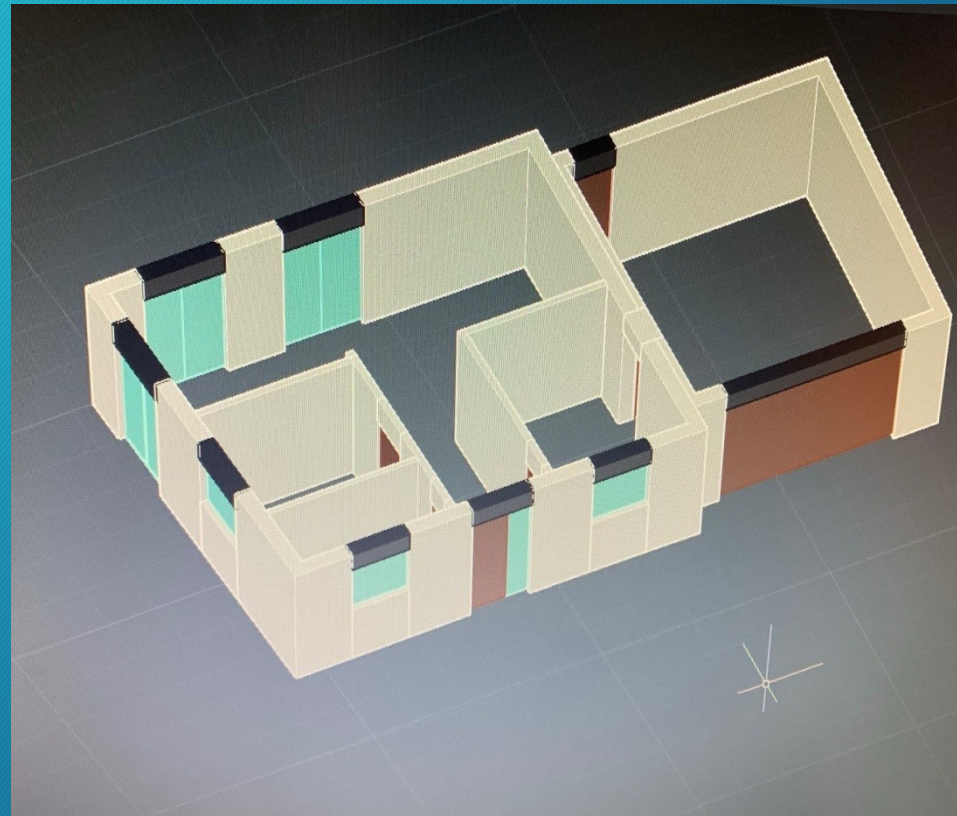
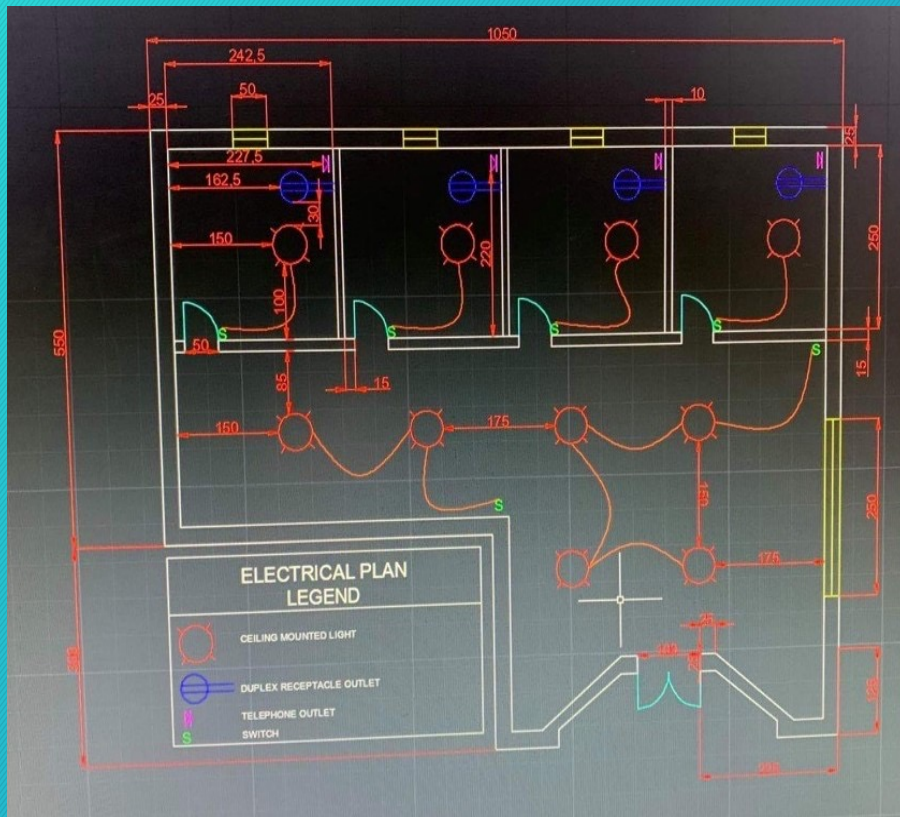

Ďakujem za pozornosť!!!